

適用機種

CBR1000RR-R FIREBLADE/  
CBR1000RR-R FIREBLADE SP

リアシートバッグ  
取付説明書

販売店様へ





この取付説明書は、必ずお客様にお渡しください。

お客様へ

この取付説明書は、必ず保管してください。

シンボルマークについて

下記のシンボルマークは、本書を通して作業上の注意事項を表示しています。

-  **危険** 指示に従わないと、死亡または重大な傷害に至るもの
-  **警告** 指示に従わないと、死亡または重大な傷害に至る可能性のあるもの
-  **注意** 指示に従わないと、傷害を受ける可能性があるもの
-  **アドバイス** お車と用品のために守っていただきたいこと
-  **知識** 知っておいていただきたいこと知っておくと便利なこと

構 成 品

取扱説明書及び取付要領書が同梱されているときは、必ずお客様にお渡しください。

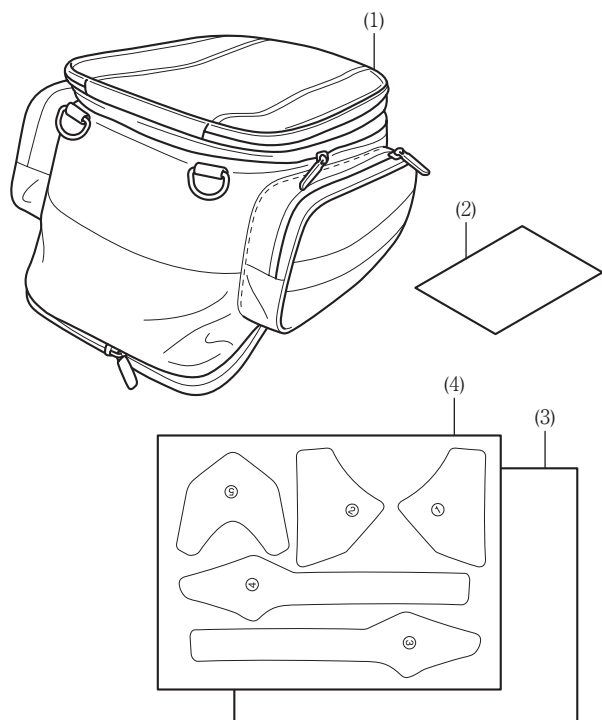

見出し番号	部品名称	個数
(1)	リアシートバッグ	1
(2)	URL ペーパー	1
(3)	保護フィルム	1
(4)	型紙	1

許容積載量について

・荷物の積載は下記になります。

許容積載量	
リアシートバッグ	4.0 kg

必 要 工 具

- ・はさみ
- ・定規
- ・テープ
- ・脱脂洗浄剤（イソプロピルアルコール）
- ・ウエス
- ・トルクレンチ
- ・車両の部品の取り外し、取り付けに必要な工具は、サービスマニュアルを参照してください。

トルクについて

・車両部品の締め付けトルクはサービスマニュアルを参照してください。

取 付 に つ い て

**注意**

・取り付け作業はエンジン、マフラが完全に冷えてから行ってください。  
高温のまま作業を行うと、火傷などを負う可能性が高くなります。

**アドバイス**

- ・部品の脱着をするときは、塗装面への傷付きに注意して作業をしてください。
- ・粘着テープの接着力が低下して用品がはがれ脱落させないために、接着するときは、必ず以下の内容を守ってください。
  - 用品を貼り付ける前に位置の確認を行い、接着面のずれが無いようにしてください。
  - 用品の貼り付け面に汚れ、水分、ホコリ、油分があると、接着力が不足するので接着面の脱脂を十分に行ってください。
  - 用品を貼り付けるときの気温が21度以下のときは、接着力を増すために接着面と用品のシール部をドライヤなどで少し暖めてから貼り付けてください。
  - 用品を貼り付けた後は、粘着テープが確実に接着されるように用品の上から押し付け、接着力を低下させないために1、2日は衝撃など無理な力を加えないようにしてください。
  - 用品を貼り付けた日から、1、2日は洗車や雨中走行、雨中放置は行わないでください。

・取り外した部品は、元の仕様に戻すとき必要になりますのでお客様にお渡しください。

## 取 付 方 法

・ 取付方法は、CBR1000RR-R FIREBLADE タイプで説明していますが、他のタイプも同様に作業してください。

### 1. 車両部品の取り外し

1) 図の車両部品を取り外す。

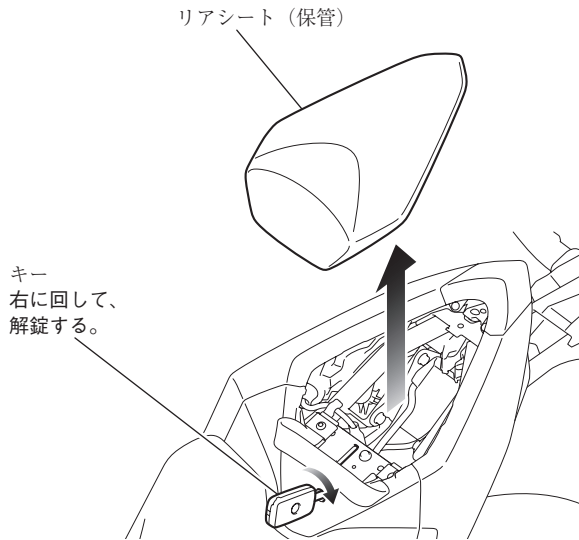

### 2. リアシートバッグの取り付け

1) 図のように型紙を保護フィルムに固定して、型紙の実線に沿って保護フィルムを切り取る。

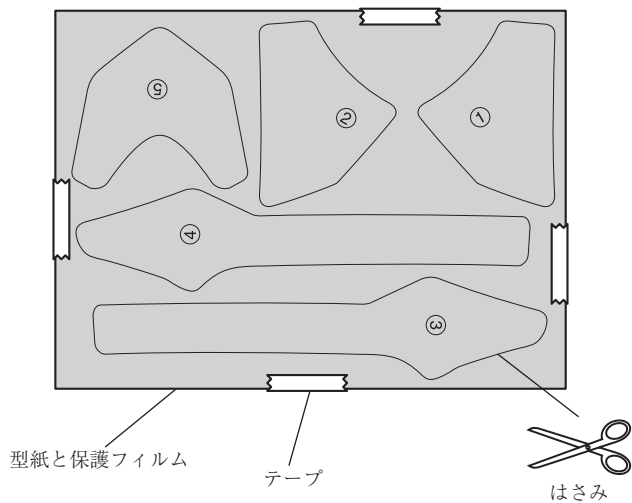

2) 図の位置に保護フィルムを取り付ける。

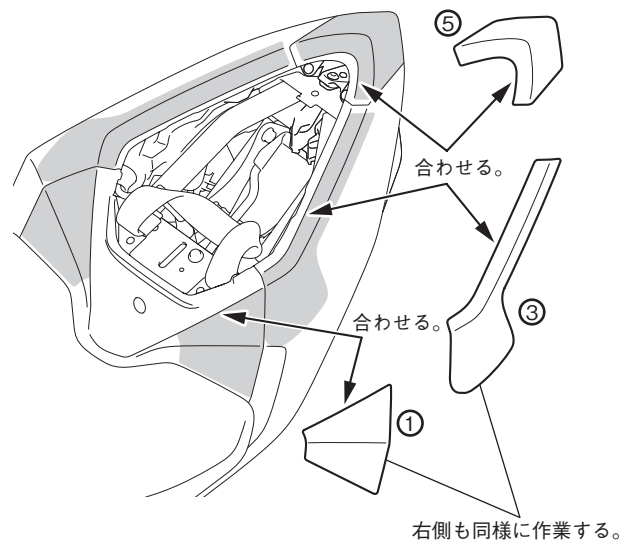
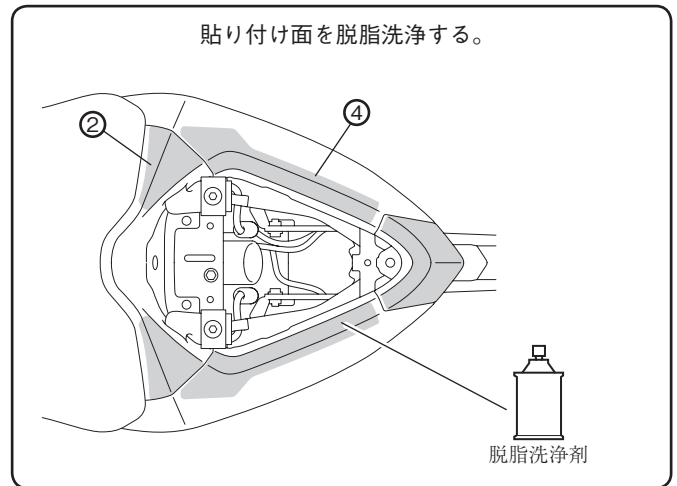

3) 図のようにベースプレートを取り付ける。

#### 🏍️ アドバイス

- ・ 取り付け後、ベースが確実にロックされていることを確認してください。
- ・ ロックが不完全なときは、走行中にベースプレートが脱落する恐れがあります。

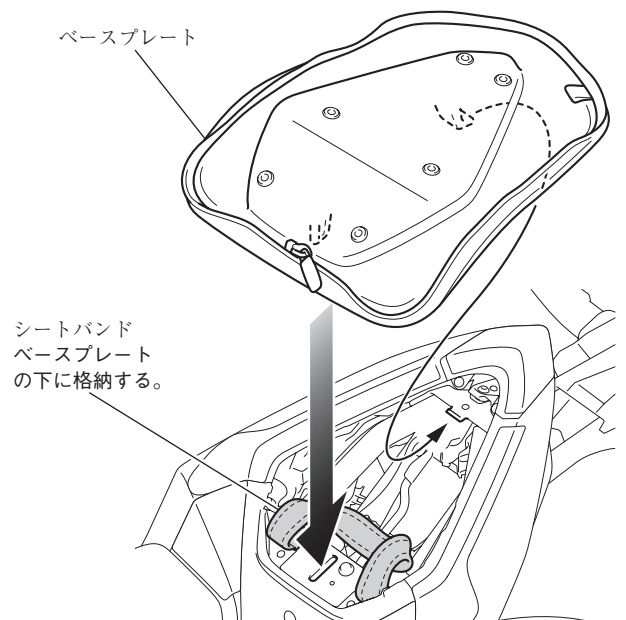

- 4) 図のようにリアシートバッグを取り付ける。  
・傷付き防止のため、取り付ける前にカウルとリアシートバッグをきれいに清掃してください。

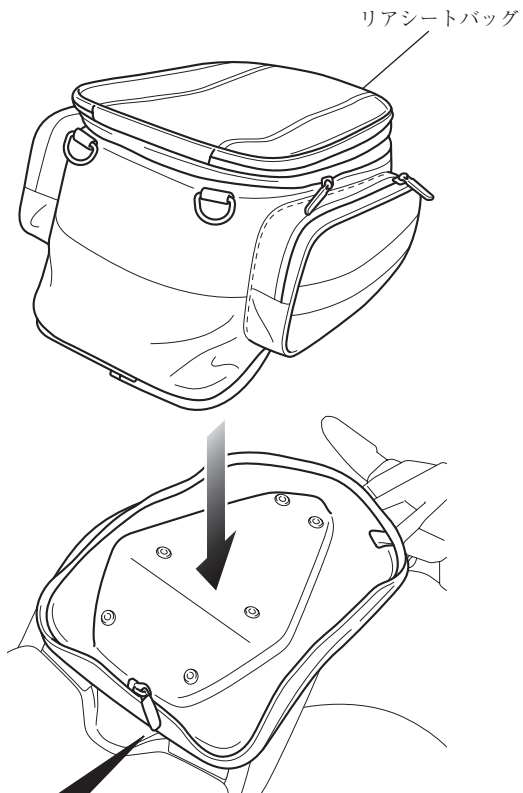

図のようにリアシートバッグを固定する。

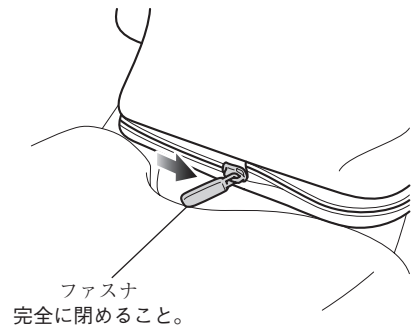

#### リアシートバッグの使用方法

純正アクセサリ取扱説明書を参照してください。